

LA INTENSIÓN

LA INTENSIÓN DEL PROYECTO METAMORFOSIS ES DESARROLLAR UNA VENTANA VERSÁTIL Y SOSTENIBLE.

UNA VENTANA QUE NO SÓLO CUMPLE LAS NECESIDADES DE LOS HABITANTES DE LA VIVIENDA SINO TAMBIEN CONTRARRESTA A LAS PROBLEMAS AMBIENTAL.

LA SOSTENIBILIDAD

LA VENTANA USA LA ENERGIA DEL SOL. DURANTE EL DIA GUARDA LOS RAYOS DEL SOL Y DURANTE LA NOCHE ALUMBRA EL INTERIOR DE LA VIVIENDA.

EL DIA

NUESTROS NECESIDADES DURANTE EL DIA SON:

EL LUZ NATURAL

QUIEREMOS EL SOL Y EL LUZ DENTRO EL PISO



LAS VISTAS
QUIEREMOS TENER EL CONTACTO CON EL MUNDO
EXTERIOR

ESFERA PRIVADA
ALGUNA INTIMIDAD

USAR LA LUZ NATURAL PARA GENERAR LUZ POR LA NOCHE SIN CORRIENTE ELÉCTRICO



LA NOCHE

NUESTRO NECESIDADES DURANTE LA NOCHE:

LA COMIDAD

UNA ATMÓSFERA CONFORTABLE



EL LUZ
NECESITAMOS EL LUZ

ESFERA PRIVADA
LA NECESIDAD DE CERRAR

EL DIA

LA POSICIÓN ABIERTA
LOS PANELES ESTAN ABIERTOS



EL MODELO SOLAR PROTECCIÓN
MIENTRAS LOS PANELES GUARDAN LA ENERGÍA DEL SOL

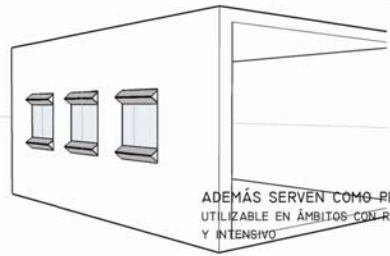

ADEMÁS SERVEN COMO PROTECCIÓN SOLAR
UTILIZABLE EN ÁMBITOS CON RADIACIÓN EMPINADO
Y INTENSIVO

EL MODELO PROTECCIÓN VISUAL
MIENTRAS LOS PANELES GUARDAN LA ENERGÍA DEL SOL
(EN ESTE MODELO PRIMORDIALMENTE EL SOL DE LA
MANANA Y DE LA TARDE)

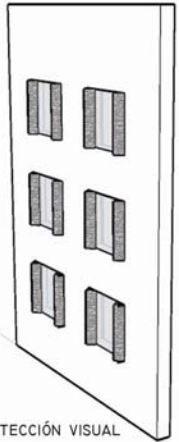

ADEMÁS SERVEN COMO PROTECCIÓN VISUAL

LA NOCHE



LA POSICIÓN CERRADA
LOS PANELES SON GIRARDO. EL PLANO QUE
SE RECARGADA DURANTE EL DIA ESTA
AHORA DENTRO.

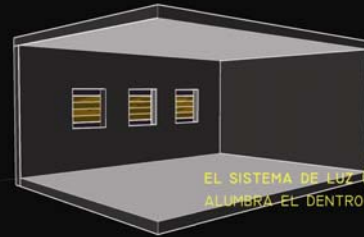

EL SISTEMA DE LUZ (LED) EMPEZAR Y
ALUMBRA EL DENTRO DEL PISO



NO NECESITA
ELECTRICIDAD...
EL LUZ VIENNE
SOBR LA ENERGÍA
SOLAR QUE LOS
PANELES GUARDAN
DURANTE EL DIA

LOS ELEMENTOS APROVISIONAR LOS ESPACIOS CON LUZ
Y ADEMÁS SERVEN COMO CORTINAS

EL DIA

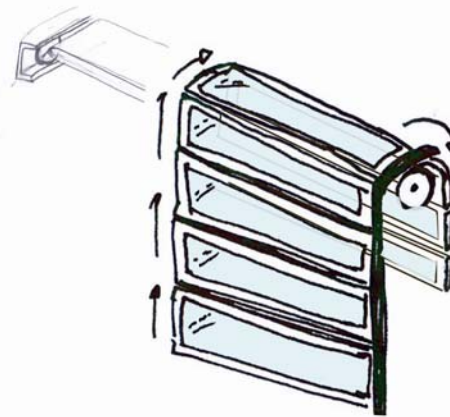
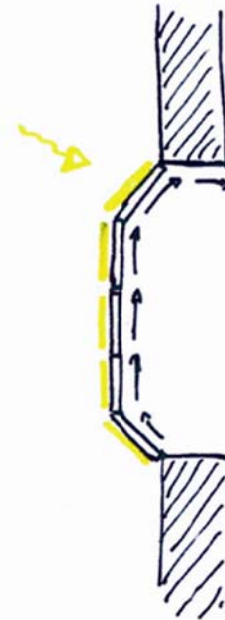

LA METAMORFOSIS

LA NOCHE

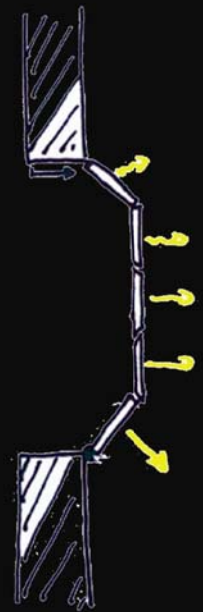

LA FOSFORESCENCIA
POR LA ILUMINACIÓN CON LUZ VISIBLE (RADIACIÓN ULTRAVIO-
LETA) SE ORIGINE UNA FOSFORENCIA QUE PERSISTE (AL CON-
TRARIO QUE ENTRE LA FLUORESCENCIA)

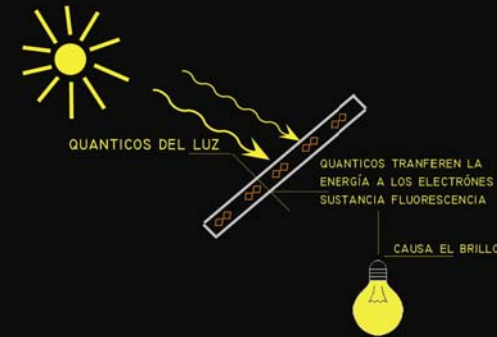



LA VENTANA EN SU POSICION ABIERTA

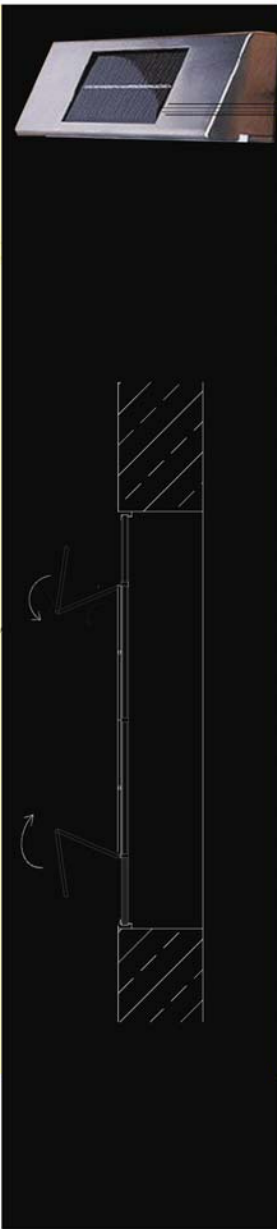

SISTEMA DE LED-LUZ

LA IDEA ES DE INTEGRAR LOS MÓDULOS DE SOLAR PARA GUARDAR EL LUZ DEL SOL DURANTE EL DIA

MIENTRAS LA NOCHE LA LA ENERGIA SE TRANSFORMA

UN SISTEMA DE LUZ (LED) SE ACTIVA Y ILUMINA EL ESPACIO

LA IDEA ES ADEMÁS DE MONTAR UN AVISADOR DEL MOVIMIENDO PARA REGULAR EL LUZ

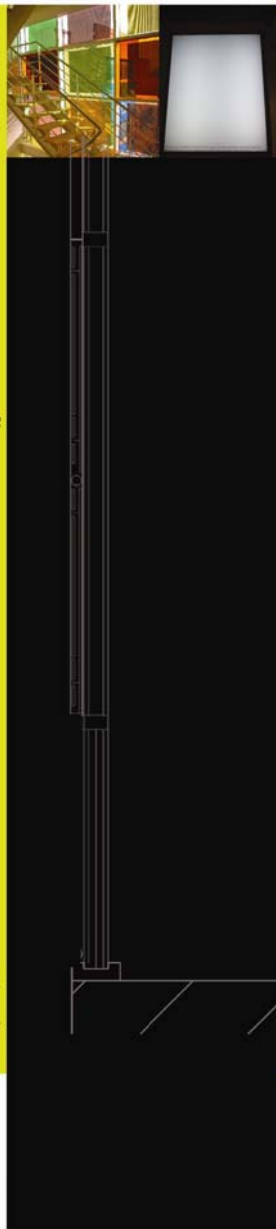

LA VENTANA CONSISTE DE PARTES SEPERADES

DURANTE EL CAMBIO DIA-NOCHE LA VENTANA PASA SU METAMORFOSIS

LOS PARTES MOVEN EN UN RIEL DE FUERA A DENTRO

EL RIEL EN PLANO

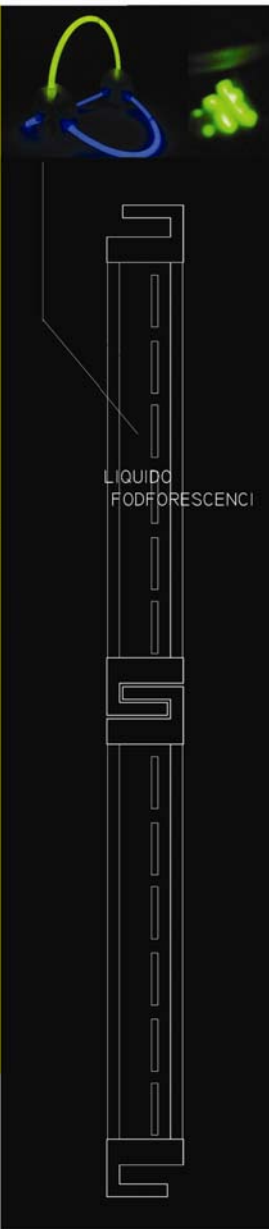

LIQUIDO FODFORESCENCI

LA REACCIÓN FÍSICA DE LA FOSFORESCENCIA

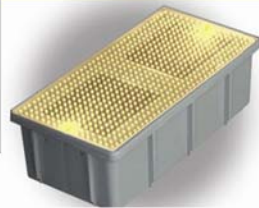
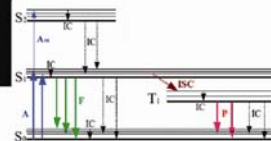

SISTEMA DE LED-LUZ